

PEDELUX-PIMENNYSVERHOT PEDELUX-KATTOJÄRJESTELMÄT Oy Pedelux Ab



Sähkökäyttöiset ympärikoteloidut rullautuvat PV 80 -pimennysverhot. Kauppakorkeakoulu, Helsinki.



Sähkökäyttöinen laskostuva PV 500 -kattopimennysverho, koko 7 m x 7 m. M-real Oyj:n koulutuskeskus Silva, Tampere.



Sähkökäyttöiset ympärikoteloidut rullautuvat PV 85 -pimennysverhot.

Pedelux-pimennysverhovalikoimassa on rullattavia ja sivuun vedettäviä verhoja. Pedelux-kattojärjestelmiin sisältyy kattoihin ja kalteviin julkisivuihin sopivia pimennysverhoja ja aurinkosuojaverhoja (screen).

PEDELUX-PIMENNYSVERHOT

Pedelux-pimennysverhot on tarkoitettu auditorioiden, koulujen, liikuntasalien, kokoustilojen yms. tilojen himmennys- tai täydelliseen pimennys- tai häikäisymittaukseen.

Pedeluxin pimennysverhovalikoimasta löytyy ulkonäöltään ja toiminnaltaan sopiva vaihtoehto mitä erilaisimpiin kohteisiin, sillä valikoima on hyvin monipuolinen. Siinä on

- seitsemän kotelovaihtoehtoa rullautuville verhoille
- viisi kiskovaihtoehtoa sivuun vedettäville verhoille
- useita erilaisia kattopimennysverhoja
- runsaasti kangasvaihtoehtoja.

Kaikkia Pedelux-pimennysverhoja toimitetaan joko käsikäyttöisinä tai moottoroituina.



Jyväskylän Innova-talon jokaisessa kokoushuoneessa (34 huonetta) on Sato-kankaiset sivuun vedettävät Pedelux-pimennysverhot 205900.

RULLAUTUVAT PEDELUX-PIMENNYSVERHOT

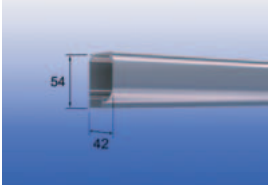
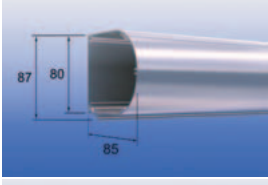
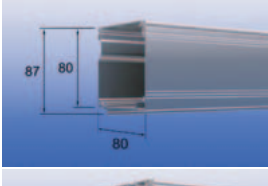
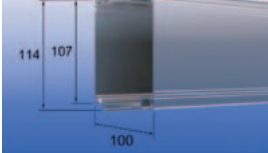
| | Kotelotyyppi | Käyttötapa | Enimmäismitat lev. x kork. (mm) |
|--|--|--|---|
|  | PV 50 Pienille pimennysverhoille. Pieni tilantarve. | Kuulaketju Jousi | 2000 x 2000 2000 x 2000 K = 100 |
|  | PV 90 Pienille ja keski-suurille pimennysverhoille. Puolipyöreä kotelo. | Kuulaketju Nauha Kampi Moottori | 2000 x 2000 3300 x 2800 3300 x 5000 3300 x 5000 K = 135 |
|  | PV 80 Pienille ja keski-suurille verhoille. Varustettu liukukiskolla, johon voi ripustaa ikkuna-verhot. | Kuulaketju Nauha Kampi Moottori | 2000 x 2000 3300 x 2800 3300 x 5000 3300 x 5000 K = 135 |
|  | PV 100 Suurille pimennysverhoille. Varustettu liukukiskolla, johon voi ripustaa ikkuna-verhot. | Kampi Moottori | 4800 x 5000 4800 x 5000 K = 160 mm |

Design-sarja

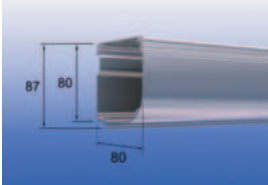
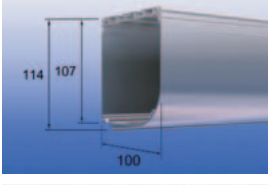
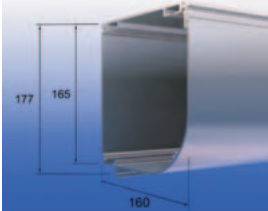
| | | | |
|--|---|--|---|
|  | PV 85 Pienille ja keski-suurille verhoille. Profiilin alaetureuna pyörästetty. | Kuulaketju Nauha Kampi Moottori | 2000 x 2000 3300 x 2800 3300 x 5000 3300 x 5000 K = 135 |
|  | PV 105 Suurille pimennysverhoille. Profiilin alaetureuna pyörästetty. | Kampi Moottori | 4800 x 5000 4800 x 5000 K = 160 |
|  | PV 160 Erittäin suurille pimennysverhoille. Profiilin alaetureuna pyörästetty. | Moottori | 5500 x 6000 K = 235 |

Ohjaukiskot

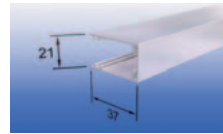

502137 (PV 50). Voidaan varustaa harjalla.

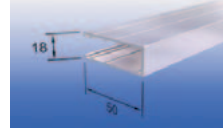

505018. Voidaan varustaa harjalla.

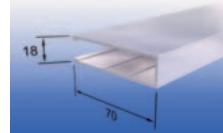

507018

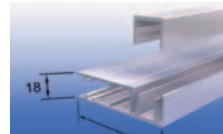

507020. Voidaan varustaa harjalla.

Painolista

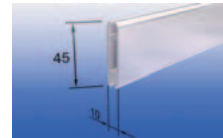

501045. Voidaan varustaa harjalla.

Pohjaprofiili

Seinäasennukseen.

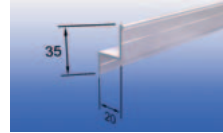

501300

Jatko-/tukiprofiili

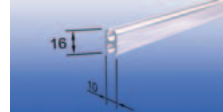

500117 (PV 160:lle)

Asennusvaihtoehdot

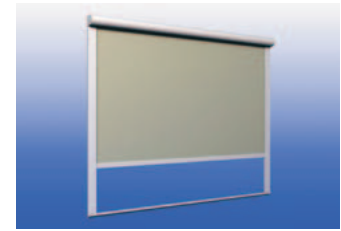

Asennus aukkoon

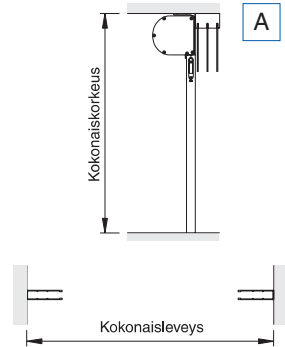

Asennus seinäpintaan

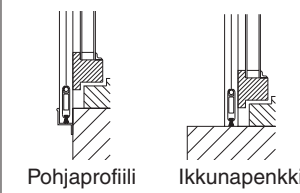
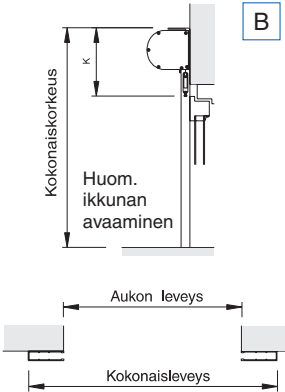

Kaikkien profiilien (sivulla 2) vakioväri on valkoinen (RAL 9010). Muut värit tilauksesta.

Blacktex-kankaat

- lasikuitupohjainen PVC-päällystetty kangas
- paino: 410 g/m²
- paloturvallisuus: M1, Italia1, NFPA 701
- huom! Liitokset ja käänteet tulee tehdä lämpöhitsaamalla, jotta verhosta saadaan kestävä ja täysin pimentävä. Ompelua tai liimausta ei suositella.

Blacktex-kankaiden värit (rullautuvat)



82100



82120



82130



82140



82145



82150



82155

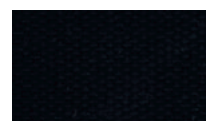

82160

Somfyn putkimoottoreilla ja ohjauksilla mukavuutta, lisäarvoa



Putkimoottorit

Ohjaus seinäkytkimestä tai ...



...langattomasti
Telis-kaukosäätimellä



Vakio Silk Patio



SIVUUN VEDETTÄVÄT PEDELUX-PIMENNYSVERHOT

Punosvetokiskot

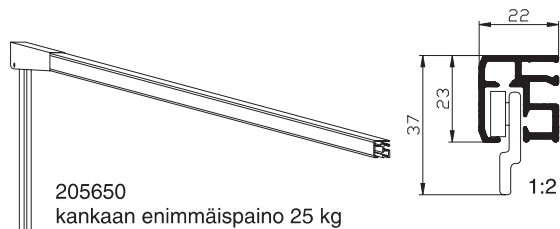
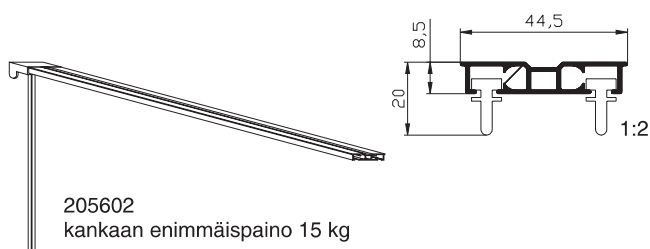
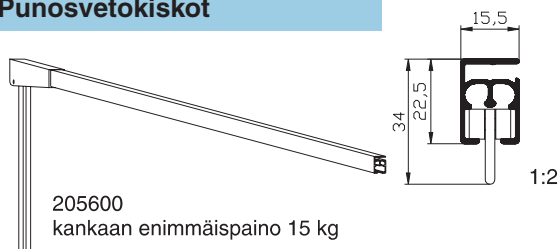

Kiskojen vakiovärit (myös sähkötoimisten): luonnonväriin anodisoitu, valkoinen (RAL 9010) ja musta. Muut värit tilauksesta.

Huom.
Kaksiuraiset kiskot sopivat erinomaisesti verhojen limitykseen.

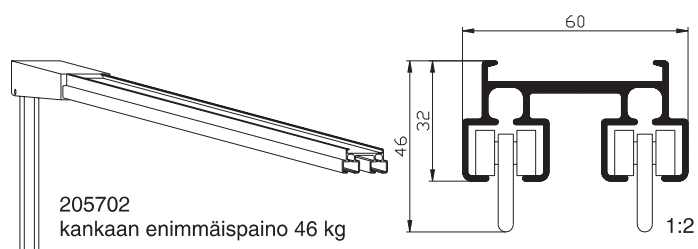
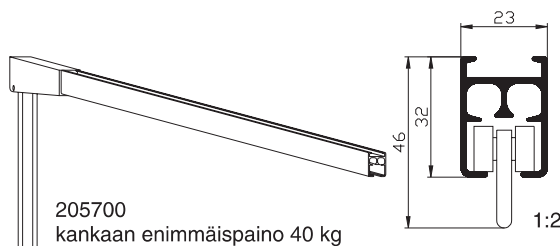

Sähkötoimiset kiskot

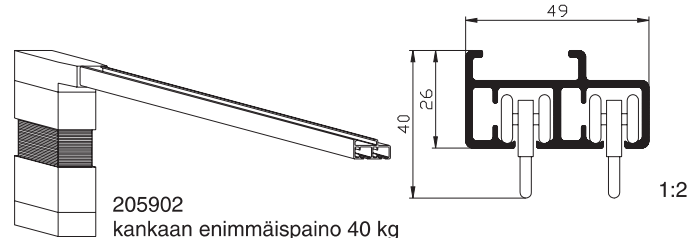
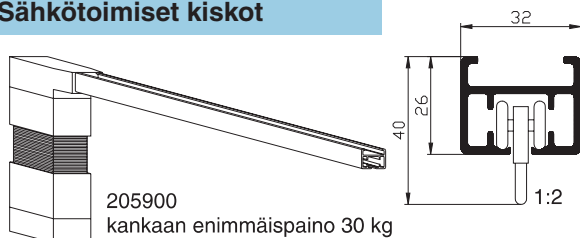

Seinäkannattimet

- suuri valikoima, kaikkiin käyttötarkoituksiin
- 40...500 mm

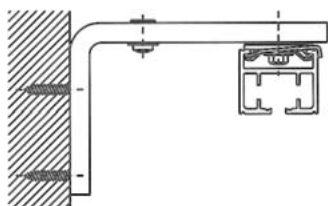

Ohjaustavat ja asennusvaihtoedot

- ohjaustavat: punosveto, kampilaite tai sähkömoottori
- asennetaan kattoon tai seinään

Avautumisvaihtoehdot

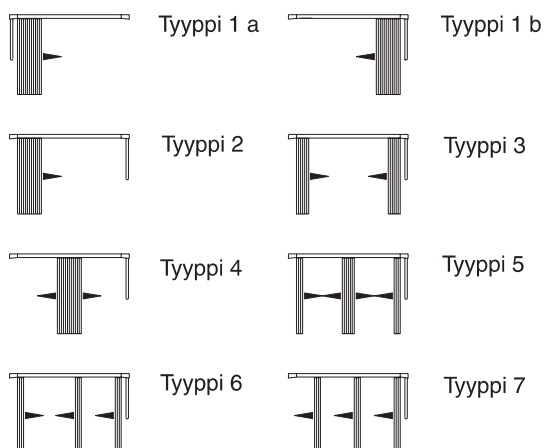

Sato-kankaat, sivuun vedettävät

- 100 % polyesteri, vaaleanharmaa taustapuoli
- paino: 305 g/m²
- paloturvallisuus: M1

Sato-kankaiden värit



PEDELUX-KATTOJÄRJESTELMÄT

Pedelux-kattojärjestelmät on suunniteltu kattoihin ja kalteviin julkisivuihin. Ne soveltuvat täydelliseen pimennykseen tai suojaamaan haitalliselta auringonvalolta. Valikoimaan sisältyvät

- kattopimennysverhot
- kattoaurinkosuojaverhot (screen).

| Tunnus | Käyttötapa | Max m ² | Sarja- kytkentä |
|---------|----------------------|--------------------|--------------------|
| PVK-KJ | Kampilaite/ jousi | 2,2 | Ei |
| PVK-SJ | Moottori/ jousi | 4,0 | Kyllä |
| PVK-FTS | Kaksi moottoria | 9,0 | Kyllä |

Myös kotelotyyppiä PV 100 voidaan käyttää.

Kattojärjestelmien kankaat

- pimentävät Blacktex-kankaat, ks. sivu 2
- screenkankaat, ks. RT X31-36985
Pedelux Sunscreen-screenverhot
- muut kankaat ja lisätiedot,
ks. www.pedelux.fi/arkkitehtiosasto

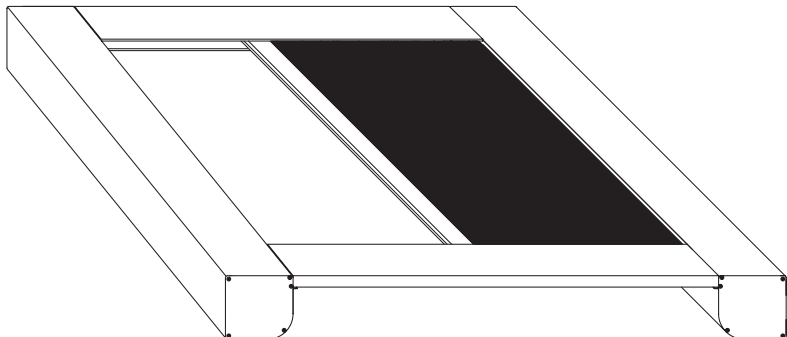

Ympärikoteloitu kattopimennysverho PVK 105.

ERIKOISJÄRJESTELMÄT

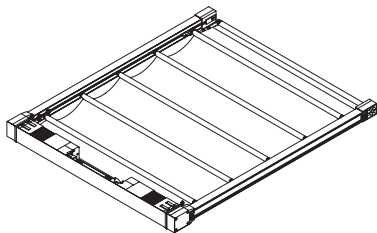

PV 200
Kattoikkunan laskosverho.

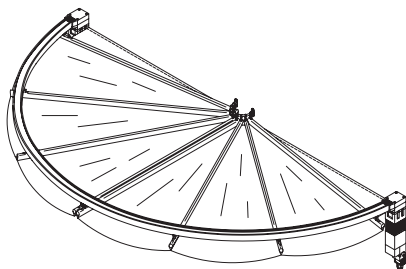

PV 300
Puoliympyrän muotoinen verho.

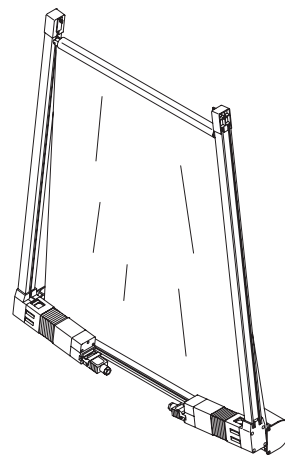

PV 400
Epäsymmetrisen ikkunan verho.

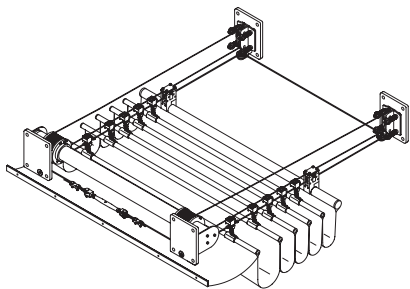

PV 500
Kattoikkunan laskosverho.
Isoille ikkunoille.

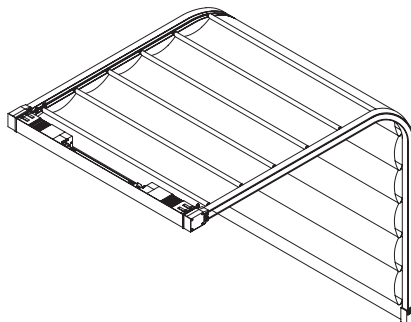

PV 600
Lapeikkunan laskosverho.

MUITA TUOTTEITA

- Oy Pedelux Ab:n muita tuotteita ovat
- murtosuojat
 - screenverhot
 - markiisit
 - verhokiskojärjestelmät
 - näyttämölaitteet
 - nosto- ja muut jakoseinät
 - aurinkosuoja- ja julkisivusäleiköt.

Ks. myös Oy Pedelux Ab:n muut RT-tarvikkeet.

VALMISTUS, MYYNTI JA NEUVONTA

OY PEDELUX AB
 Terminaalitie 5
 64200 NÄRPIÖ
 Puhelin (06) 228 4300
 Faksi (06) 224 3297
pedelux@pedelux.fi
www.pedelux.fi